



CI:Z.LABO

HILIFT

取扱説明書

家庭用美容器ハイリフト

保管用

保証書付

安全上のご注意	1
セット内容と各部の名称	3
使用上の注意	4
ご使用前の準備	5
ご使用方法	6
おすすめ手順(お顔)	10
おすすめ手順(ボディ)	12
製品のメンテナンス方法	14
保管について	15
故障かなと思ったら	16
海外でのご使用について	17
無料修理規定・アフターサービスについて	18
保証書	

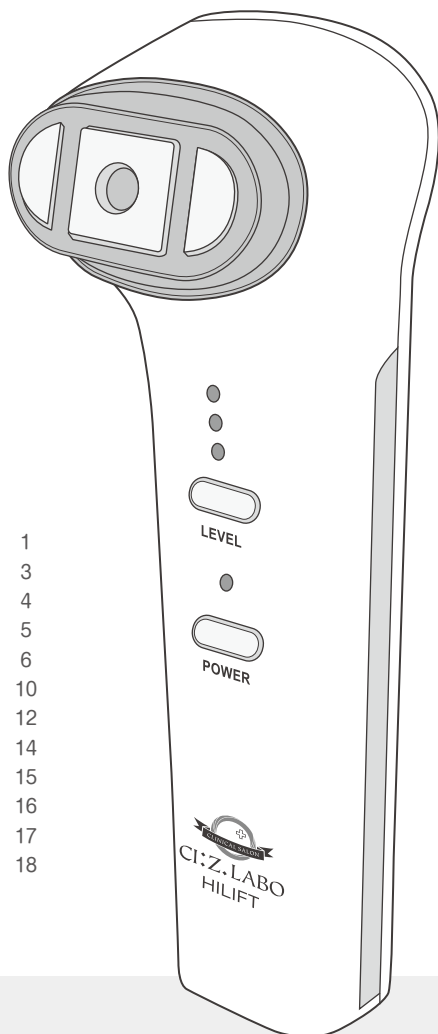

お買い上げいただき、ありがとうございます。

- ご使用前に本書を必ずお読みの上、正しく安全にお使いください。
- 本書および保証書は大切に保管してください。
- 本商品は美容を目的としたものであり、医療機器ではありません。治療を目的とした使用もしくは販売は法律上禁じられております。
- 本商品は健康なお肌への使用を前提としたものですので、既往症による治療を受けている方、部位への使用に関するトラブルは一切の責任を負いかねます。
- 本商品は正規販売店で購入時のみの保証となります。フリマアプリ、オークションサイトなどご購入の場合の保証は致しかねますのでご注意ください。

安全上のご注意

- ・ご使用前に本書を必ずお読みいただき、正しくお使いください。
- ・ここに示した注意事項は、安全に関する重要な事項ですので必ず守ってください。
- ・誤った取扱いをしたときに想定される内容を「警告」「注意」に区分けしています。

絵表示について

 記号は「警告」「注意」を示します。図の中や近くに具体的な注意内容を示します。



 **警告** 人が死亡または重傷を負う可能性が想定される内容

 **注意** 人が傷害を負う可能性および物的損害の発生が想定される内容

絵表示の例

 記号は、してはいけない「禁止」を示します。

 記号は、必ずしていただく「強制」を示します。

 警告	
	<ul style="list-style-type: none">●電源アダプタが痛んだり、コンセントの差し込みがゆるいときは使用しないでください。 →感電・ショート・発火の原因になります。●電源アダプタを傷つけたり、電源コードを無理に曲げたり、引っ張ったり、ねじったり、たばねたり、重いものを載せたり、はさみこんだり、加工したりしないでください。 →電源コードが破損し、火災・感電の原因になります。●本体・電源アダプタを水につけたり、水をかけたりしないでください。 →故障やショート・感電の原因になります。●電源コネクタ受部にピンやごみ、ほこりを付着させないでください。 →ショート・感電・発火・故障の原因になります。●コンセントや配線器具の定格を超える使い方をしないでください。 →発火による火災の原因になります。●製品に異物を挿入しないでください。 →故障やショート・発火・感電の原因になります。
	<ul style="list-style-type: none">●メンテナンスの際は必ず電源アダプタの電源プラグをコンセントから抜いてください。また、濡れた手で抜き差ししないでください。 →感電やケガの原因になります。●電源プラグは、根元まで確実に差し込んでください。●乳幼児の手の届くところにこの製品を置かないでください。●お子様がこの製品で遊ばないように管理してください。

安全上のご注意

⚠ 注意



- 電源プラグを抜くときは、電源コード部を持たずに必ず先端の電源プラグ部を持って引き抜いてください。
→感電・ショート・発火の原因になります。
- 使用時以外は、電源アダプタをコンセントから抜いてください。
→ケガ・ヤけど、絶縁劣化による感電・漏電・火災の原因になります。
- 使用するときは、専用の電源アダプタを使用してください。
- 電源アダプタが破損・故障した場合は、事故を避けるために必ず販売店に連絡してください。
- この製品が破損または故障した場合は、使用しないでください。
→ケガの原因になります。



- 製品本体に強いショックを与えたり、落としたり激しく振ったりしないでください。
- 15歳未満の方は使用しないでください。15～18歳の方は、保護者同意の上、監視のもとでお使いください。

使用上のご注意

- 透明ヘッドカバーは必ず外してご使用ください。
- この製品は防水ではありません。
- 同じ箇所1日に2回以上使用しないでください。
- 肌当てすずに空打ちしないでください。プレート部が加熱して故障やケガの原因になります。
- 海外でご使用の際は、P.17「海外でのご使用について」を参照してください。

お手入れの際のご注意

- この製品を液体の中に浸したり、水道水ですすいだりしないでください。
- この製品を食洗機で洗わないでください。
- この製品は、使用の都度、清掃してください。詳しくはP.14「製品のメンテナンス方法」の項をお読みください。
- 極端に高温または低温の場所、直射日光の当たる場所には保管しないでください。
- 夏場、車の中には放置しないでください。
- ほこりがつきにくい場所で保管してください。
- 使用しないときは、電源を入れたまま放置しないでください。

下記に該当する箇所には、この製品を使用しないでください。

- 目、耳、唇、鼻の穴、喉仏、乳首、乳輪、へそ内部、性器、粘膜、陰部、肛門、男性はこれらに加えて男性器
- シリコン注入部位、ベースメーカー、皮下埋め込み式カテーテル(ポート)、ピアスの穴、ボディピアスの穴、美容整形の施術箇所
- いぼ、ほくろ、大静脈、しみ、濃い色素班の見られる箇所、傷跡、皮膚に異常の見られる場所
- 刺青(タトゥー)、ボディペイント、アートメイクのある場所
- 長時間効果が持続する制汗剤・香水を使用している箇所

下記に該当する方は、この製品を使用しないでください。

- 妊娠中、授乳中、または過去3週間以内に手術した方
- 皮膚がん、またはお手入れしようとする範囲に何らかのがん疾患もしくはがんの兆候がある方
- 臓器に疾患がある方
- お手入れしようとする範囲に下肢静脈瘤、血管拡張症などの血管病の既往歴がある方
- お手入れしようとする範囲に皮膚感染、アトピー、やけど、毛根の炎症、裂傷、ヘルペスなど皮膚疾患のある方
- 出血障害のある方
- 皮膚のケロイド症状、創傷治癒欠損など膠原病の既往歴がある方
- 糖尿病、紅斑性狼瘡、ポルフィリン症、うつ血性心臓病などの疾患がある方
- HIV(ヒト免疫不全ウイルス)感染者、またはAIDS(後天性免疫不全症候群)既往の方
- ヒアルロン酸、βヒアルロン酸、イソトレチノイン、アゼライン酸で皮膚を治療中または6カ月以内に治療を受けた方
- 鎮痛剤、抗凝血剤、免疫抑制剤を使用している方、アスピリンを多用する方

※ご自分がこの製品の使用に適するかどうか不明な場合、皮膚疾患に限らず、現在医師の治療を受けている方、また、使用中に異常を感じた場合は、主治医にご相談下さい。

セット内容と各部の名称

【本体】

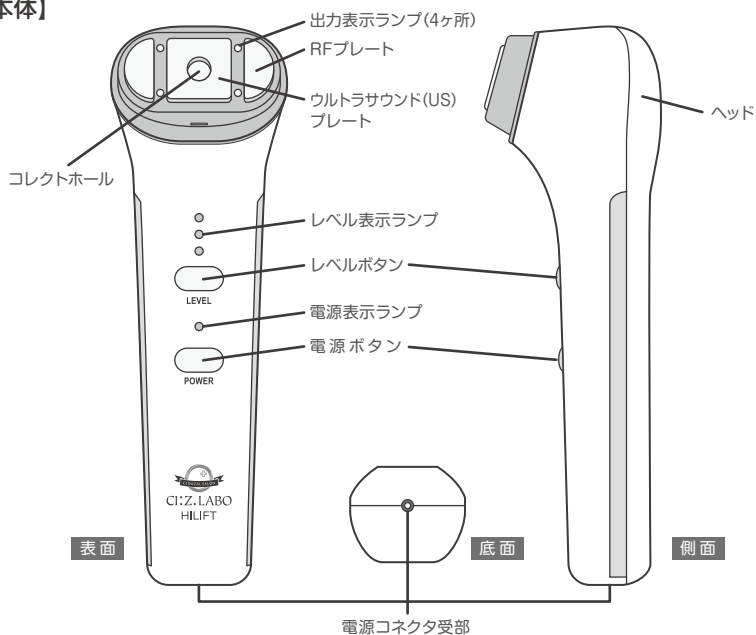

【電源アダプタ】

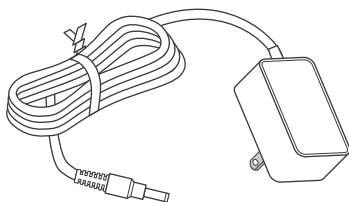

【透明ヘッドカバー】



製品仕様

■本体

サイズ	W53×H184×D62mm
入力電圧	DC19V
消費電力	19W

■電源アダプタ

出力コード	1.8m 脱落防止型DCプラグ付
入力電圧	AC100V~240V 50/60Hz
出力	DC19V 1A

●お手入れをする前に以下のことを守ってください。

- ヘッドに傷や汚れ等の異常がないか確認してください。
- お肌に異常がある場合には使用しないでください。
- お肌が冷たくなっていたり、お肌が乾燥している場合は痛みを感じることもあるので注意してください。
- お肌の表面が汚れている場合はよく洗い流してください。

●お手入れ中に以下のことを守ってください。

- お化粧品などが足りないと温度を感じにくい場合があります。
- ヘッドから電子音が聞こえる場合がありますが、異常ではありません。
- 額やこめかみ、頬骨の上などは痛みを感じやすい箇所なので、ヘッドが一箇所に止まらないように注意してください。また、ヘッドが浮いてしまうような場合は、無理にその箇所へ使用しないでください。
- お肌の弱い方は、ご使用後に稀に赤みが出ることがあります。お手入れ時のレベルが高い、もしくは同じ部位での照射時間が長い可能性があるため、一か所に長くお手入れをすることを避けてください。赤みが出た場合には、冷たいタオルなどでお肌を冷やしてください。
- 照射後の入浴、肌の摩擦、激しい運動、飲酒などは避けてください。
- 1日の内に同じ箇所に繰り返し照射しないでください。
- 皮膚や筋肉が厚い部位(頬の中央など)はブザー音が止まるまでヘッドを止めたまま密着していてもご使用いただけますが、熱さを感じたらスライドさせるか、ヘッドを垂直に離して、無理に照射を続けしないでください。
- 痛みのある赤味や腫れが生じた場合には、直ちに使用を中止して、その箇所を冷やし、皮膚科専門医に相談してください。
- 歯の治療中や銀歯などの詰め物をしている方は違和感を感じる場合がありますので、その場合には部位を変えて使用してください。

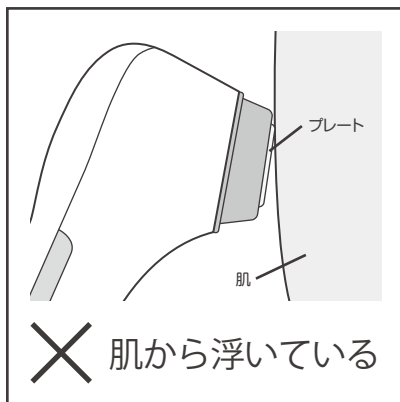
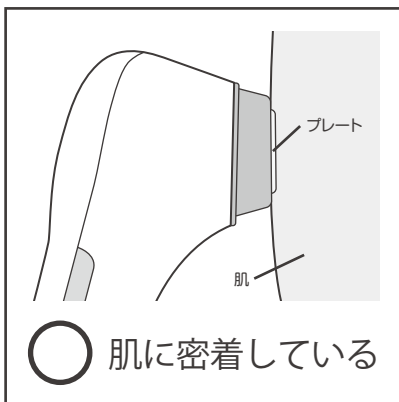

ヘッドのすべてのプレートをしっかり肌に密着させてください



化粧を洗い落とし、 お肌を清潔な状態にする

洗顔後や入浴後などメイクや皮脂、汗など余分な汚れのない、お肌が清潔な状態でご使用ください。



身につけている アクセサリ類をはずす

身につけているアクセサリ類(イヤリング、ピアス、指輪、ブレスレット、ネックレス等)や腕時計などの貴金属類、コンタクトレンズはすべてはずしてください。

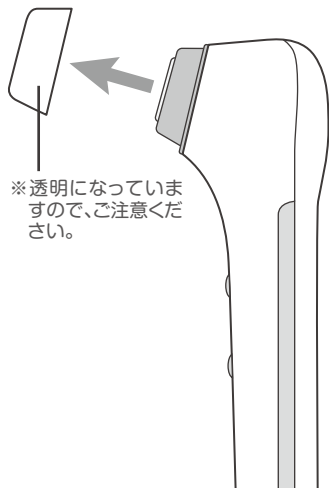

※透明になっていますので、ご注意ください。

透明ヘッドカバーをはずす

本体の透明ヘッドカバーは必ず外してご使用ください。

注意

透明ヘッドカバーをつけたまま使用した場合、空打ち(照射面を肌に当てずに照射ボタンを押すこと)の状態となり、異常な発熱や故障の原因となります。

① 電源アダプタを本体とコンセントに差し込む

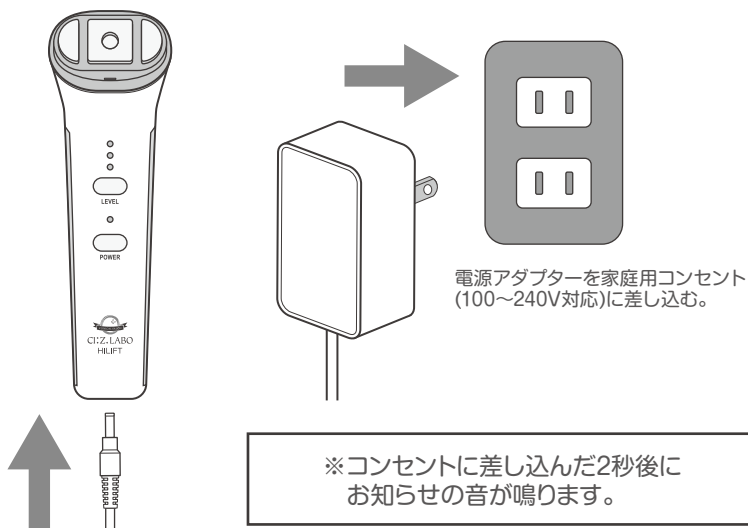

② 電源ボタンを約3秒間長押しし、電源をONにする

電源がONになると、出力表示ランプが青く点灯し、電源表示ランプとレベル表示ランプが赤く点灯します。

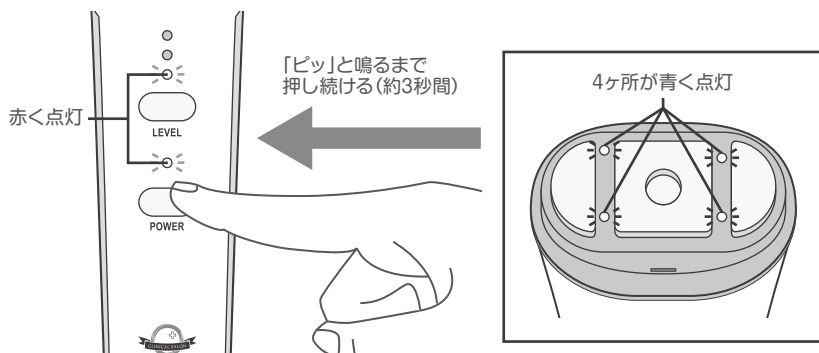

③ レベルボタンを押し、レベルを調整する

レベルボタンを短押しするたびに、レベルが変化します。

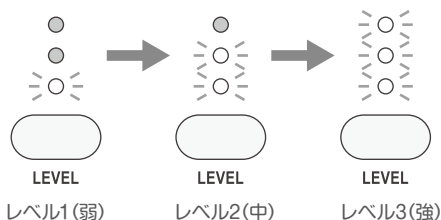
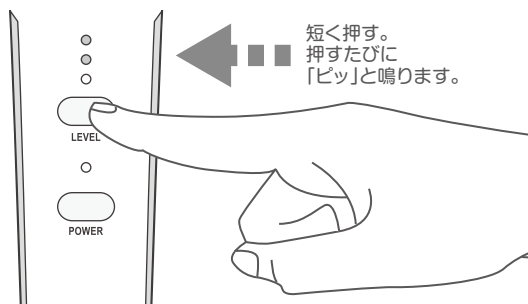

電源ボタンを押すたびに、レベルランプの点灯箇所が変わり、レベルが変化します。
※レベル3の次はレベル1に戻ります。

レベル	お手入れ推奨部位	詳細
レベル1(弱)	お顔	皮膚の薄い場所が多いお顔向けのレベルです。 (ボディにも使用できます)
レベル2(中)	ボディ	ボディのお手入れ向けのレベルです。
レベル3(強)		



注意

出力の違いによる感じ方には個人差があります。
初めてのご使用の際は、レベル1(弱)でご使用ください。

- ④ ヘッドをお肌に当て、電源ボタンを押し、お手入れを開始する
電源ボタンを短押しするたびに、USとRF機能が同時に出力を開始します。



お手入れをする部位にジェルなどの化粧品を、まんべんなく塗布してください。
※シーズ・ラボではメソリフト NEO(別売)を推奨しています。

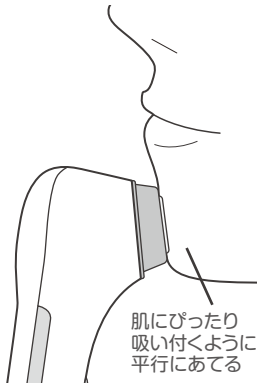

肌にぴったり
吸い付くように
平行にあてる

1回だけ短く押し。
「ピッピッピッピッ」と
5回連続で鳴ります。

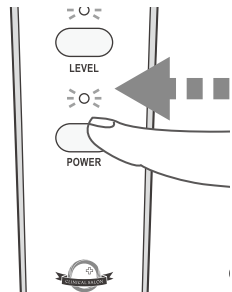

ヘッドを肌に当てる

電源ボタンを押し

出力表示ランプが赤く点灯する

「ピッピッピッピ」と5回鳴る

出力表示ランプが青く点灯する

次のお手入れ部位に移動させる

繰り返す

作
動
中

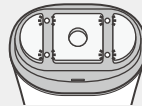

出力表示ランプが
赤く点灯

待
機
中

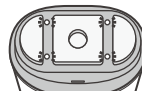

出力表示ランプが
青く点灯

※P.10「おすすめ手順」を参考にお手入れ部位に移動させてください。



注意

お手入れ中に「熱い」と感じたら、すぐにヘッドを肌から離し、熱を冷ました後、レベルを下げてご使用ください。

⑤ 電源ボタンを約3秒間長押し、電源をOFFにする

お手入れが終了したら、電源ボタンを長押しして電源を切ってください。

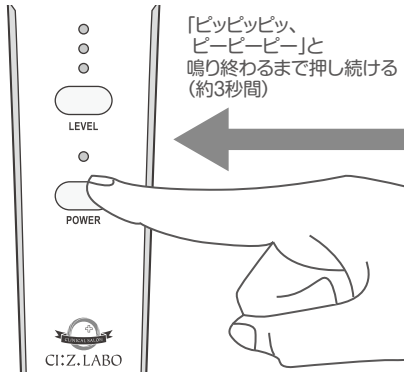

開始後、約10分でお知らせのブザー音とともに自動的に電源がOFFになります。

電源をOFFにした後は、お肌に残った化粧品を濡れたタオルなどで拭き取ってください。また、P.14「製品のメンテナンス方法」を参照し、必ず清掃を行なって、清潔な状態を保ってください。

⚠ 注意

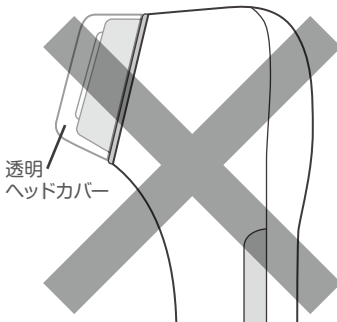

透明ヘッドカバーがついたまま使っていないか確認してください

ケガや故障の原因となります。

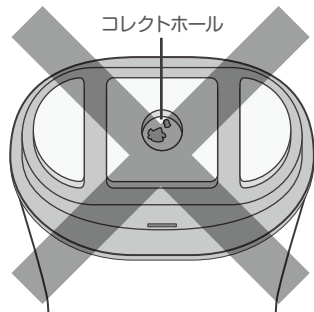

コレクトホールが汚れていたりゴミなどがつまっていないか確認してください

ケガや故障の原因となります。

おすすめ手順(お顔) ※週1~2回目安

フェイスライン

推奨レベル1~2

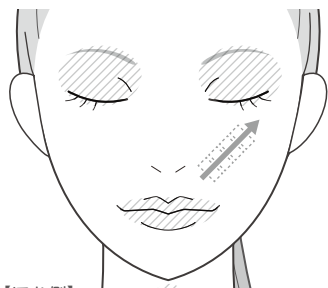

【ほお側】

小鼻の横から目尻の外側まで、下から上に向かってまんべんなく照射してください。

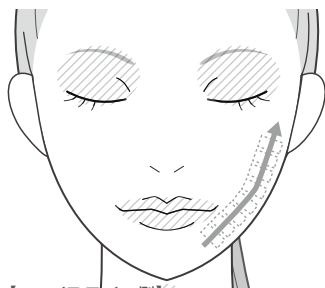

【フェイスライン側】

唇の下から耳たぶの下側まで、下から上に向かってまんべんなく照射してください。

※図の // 部分にはヘッドをあてないでください。

ほお

推奨レベル1~2

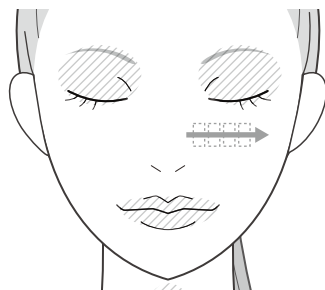

小鼻の上からほお骨まで、内側から外に向かってまんべんなく照射してください。

※図の // 部分にはヘッドをあてないでください。



注意

お化粧品が乾いてきたら必ず再度塗布してください。
推奨レベルはあくまで目安です。「熱い」と感じたら、すぐにヘッドを肌から離し、本体が冷めるまで使用を中止してください。

おすすめ手順(お顔)

おでこ

推奨レベル1

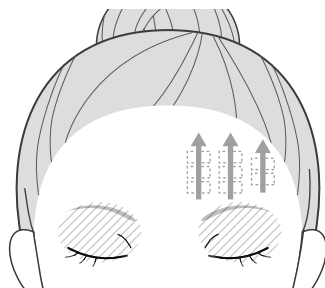

眉の上から髪の毛の生え際の前まで、下から上に向かってまんべんなく照射してください。

※図の  部分にはヘッドをあてないでください。

首筋

推奨レベル1

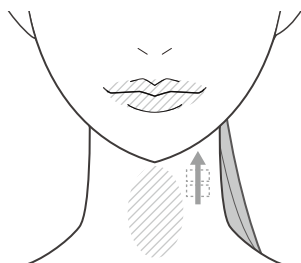

【内側】

喉仏の外側から、上に向かってまんべんなく照射してください。

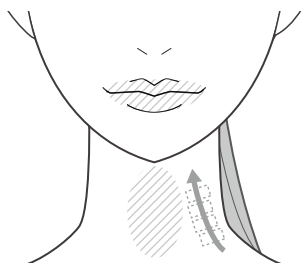

【外側】

首の付け根から上に向かってまんべんなく照射してください。

※図の  部分にはヘッドをあてないでください。

注意

お化粧品が乾いてきたら必ず再度塗布してください。
推奨レベルはあくまで目安です。「熱い」と感じたら、すぐにヘッドを肌から離し、本体が冷めるまで使用を中止してください。

おすすめ手順(ボディ)

ウエスト

推奨レベル2~3

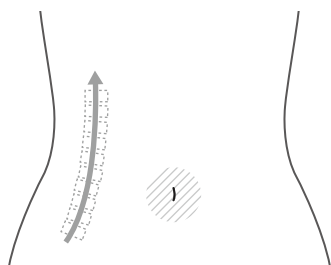

【脇腹側】
気になる所を中心にヘッドが重ならない
ように照射してください。

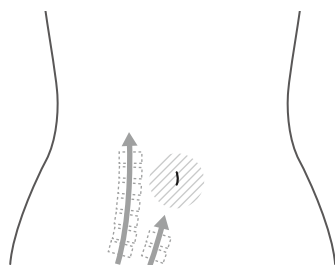

【おへそ側】
おへそを避けて気になる所を中心に
下から上に向かって照射してください。

※図の // 部分にはヘッドをあてないでください。

ヒップ

推奨レベル2~3

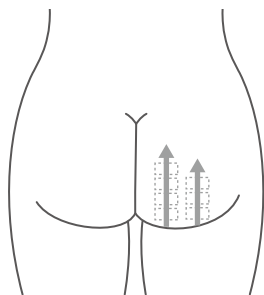

気になる所を中心に下から上に向かって
照射してください。

肩

推奨レベル1~2

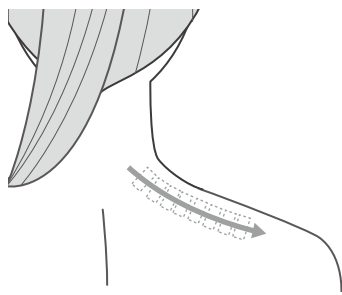

首の付け根から外側に向かって照射してくだ
さい。骨にあたらぬように気を付けてください。



注意

お化粧品が乾いてきたら必ず再度塗布してください。
ひじやひざなど、骨の上の部位は皮が薄いため、十分に
気をつけてお手入れを行なってください。

おすすめ手順 (ボディ)

太もも

推奨レベル2~3

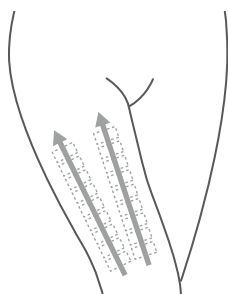

【オモテ側】

ひざ上から足の付け根に向かってまんべんなく照射してください。

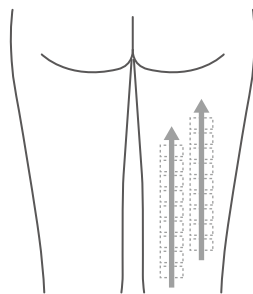

【ウラ側】

ひざ裏の上からおしりにに向かってまんべんなく照射してください

ふくらはぎ

推奨レベル2~3

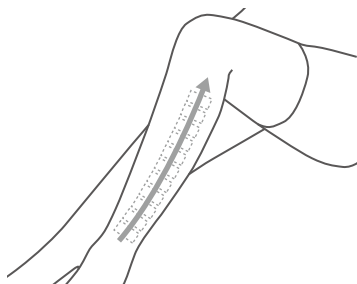

下から上に向かってまんべんなく照射してください。

※骨にあたらぬようにしてください。

二の腕

推奨レベル2~3

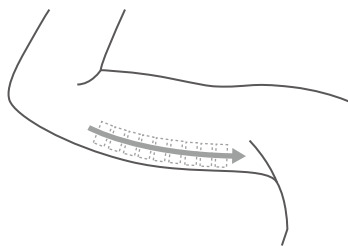

ひじから二の腕に向かってまんべんなく照射してください。



注意

お化粧品が乾いてきたら必ず再度塗布してください。
ひじやひざなど、骨の上の部位は皮フが薄いため、十分に気をつけてお手入れを行なってください。



注意

プラグを抜いて必ず電源がオフになっていることを確認してからお手入れしてください。電源が入った状態でお手入れすると、刺激等を受ける場合があります。

製品の性能を最適に保つため、毎回ご使用になる前と後に必ず製品の清掃を行い、必要に応じてお手入れの最中にも清掃を行なってください。

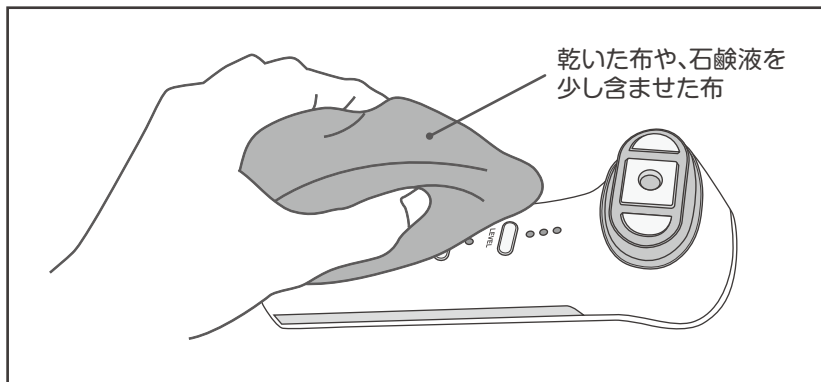

汚れは、乾いた布で拭き取ってください。取れにくい汚れは水を含ませ、かたくしぼった布で拭き取り、その後残った水分を拭き取ってください。

コレクトホールのお手入れは、綿棒などを使い、やさしくふき取ってください。

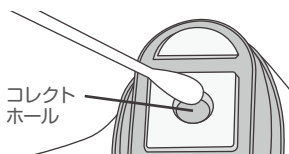

コレクトホールに汚れ・脂・ジェル等が残っていると、正しく動作せず、ケガ・故障の原因になります。水に浸した綿棒等を利用し、取り除いてください。

※強くこすったり、衝撃を加えると破損するおそれがあります。



本体・電源アダプタを液体に浸したり、水洗いすることは故障の原因になりますので絶対におやめください。

圧縮空気、研磨パッド、研磨洗浄剤、ペトロールやアセトン、シンナー、ベンジン、アルコール、除光液などの刺激性の強い液体は絶対に使わないでください。故障や部品の割れ、変色などの原因になります。

本品は次のような場所に保管しないでください

本製品は精密な機械・電子部品で作られています。次のような場所に保管すると動作不良の原因となりますので、絶対に避けてください。



直射日光の
当たる場所



ホコリやチリの
多い場所



温度変化の激しい場所
(温度35℃以上)



湿度変化の激しい場所
(湿度80%以上)



火気のある場所



水に濡れ
やすい場所



揮発性物質の
ある場所



冷暖房機器に
近い場所



振動のある場所

⚠ 注意

乳幼児や自分で意思表示できない人へ使用したり、手の届く場所に置かないでください。事故や体調不良の原因となります。

未成年者が行う場合は、必ず保護者の指導の下、十分に注意して使用してください。

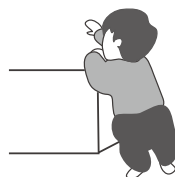





故障かなと思ったら

質問	対処方法
電源ボタンを押しても電源が入らない／誤作動が起きる	本製品は、電源ボタンを約3秒間長押しすることにより、電源が入ります。それでも電源が入らない場合はACアダプタの断線あるいは故障の可能性があります。お買い上げの販売店もしくは発売元までご連絡ください。
USがでない／刺激がまったくくない	ACアダプタのプラグを本体の差込口につなぎ、ACアダプタ本体をコンセントに差し込みます。次に電源ボタンを約3秒長押しして、電源を入れます。ヘッドのUSプレートに少量の水滴を落としてください。この状態で電源ボタンを押してください。水滴が細かく振動するようでしたら、USは出力されています。水滴が振動しない場合は、故障の可能性があります。お買い上げの販売店もしくは発売元までご連絡ください。
使用中に機械本体が熱くなる	ヘッド部に透明ヘッドカバーをつけたままになっていないか確認してください。透明ヘッドカバーをつけたまま使用した場合、本体内部の機器が非常に熱を持つことがあります。熱が冷めるまでしばらく電源をお切りください。
	長時間(1度に10分以上)連続してお使いになると、本体内部の機器が熱を持つことがあります。故障ではございませんので、熱が冷めるまでしばらく電源をお切りください。万が一電源を入れてすぐに高熱になるようでしたら機器をお調べします。お買い上げの販売店もしくは発売元までご連絡ください。
お手入れ中に化粧品等がポロポロと落ちる	化粧品が乾いたり水分が不足しますと、ポロポロと落ちてくる場合があります。化粧品を足して、ヘッドがなめらかにすべる状態でお使いください。
上記トラブルチェックを行っても正常に動作しない	部品または機械の故障の可能性があります。使用を中止し、お買い上げの販売店もしくは発売元にご連絡ください。
その他、使用中に異音や異変を感じた場合	直ちに使用を中止してお買い上げの販売店もしくは発売元にご連絡ください。

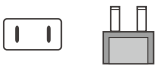
海外でのご使用について

本製品はAプラグです。それ以外の場合は、プラグ変換アダプターをご使用ください。
※プラグ変換アダプターは付属品ではありません。 ※必ず交流100～240Vで使用する。

タイプ	プラグ形状	主な使用国
A		日本、アメリカ、カナダ、ハワイ、スペイン、グアム島、サイパン島、タイ、韓国、台湾、中国、フィリピン、ベトナム、ブラジル、トルコなど
B3		イギリス、スイス、中国、香港、インド、シンガポール、フィリピン、エジプト、南アフリカ共和国など
BF		カナダ、イギリス、スイス、タイ、韓国、シンガポール、中国、香港、エジプト、南アフリカ共和国など
C		イタリア、オランダ、スイス、スペイン、ドイツ、フランス、インド、タイ、韓国、中国、香港、マレーシア、トルコなど
O		イギリス、フランス、オーストラリア、ニュージーランド、韓国、台湾、中国、フィリピン、アルゼンチンなど

- 地域、宿泊先によってもプラグ形状、電圧が異なる場合があります。必ずご確認のうえご使用ください。
- プラグ変換アダプタについては旅行会社、家電量販店等にご相談ください。

無 料 修 理 規 定

1. 取扱説明書の注意書きに従って使用した状態で保証期間内に故障した場合には、無料修理させていただきます。
※ 無料修理をご依頼になる場合には、お買い上げの販売店に商品（本体・電源アダプタ）と保証書をご持参ご提示いただくか、発売元にご連絡の上、商品（本体・電源アダプタ）と保証書、故障内容と返送先を書いたメモを同封し、お送りください。

2. 保証期間内でも次の場合には原則として有料になります。

- ① 取扱説明書以外の使用上の誤りに起因する故障及び損傷
- ② 不当な修理や改造による故障や損傷
- ③ お買い上げ後の輸送・落下などによる故障及び損傷
- ④ 一般家庭用以外（例えば業務用）に使用された場合の故障及び損傷
- ⑤ 保証書のご提示がない場合
- ⑥ 保証書にお買い上げ年月日・お客様名・販売店名の記入がない場合、あるいは、字句を書き替えられた場合
- ⑦ 車両・船舶等に搭載された場合に生じる故障及び損傷
- ⑧ 火災・地震・水害・落雷・その他天変地異・異常電圧・指定外の使用電源（電圧・周波数）などによる故障及び損傷
- ⑨ 弊社以外で誤った修理をしたり、改造したために生じた故障及び損傷
- ⑩ フリマアプリ・オークションサイト等、シース・ラボ店頭以外での購入の場合

3. 本保証書は、日本国内のみ有効です。

本保証書は、再発行いたしませんので大切に保管してください。

この保証書は、本書に明示した期間・条件のもとにおいて無料修理をお約束するものです。

従ってこの保証書によって、お客様の法律上の権利を制限するものではありません。保証期間経過後の修理についてご不明な点は、お買い上げの販売店または、発売元までお問い合わせください。

保証期間経過後の修理については、下記「アフターサービスについて」をご覧ください。

アフターサービスについて

●保証書について

保証書は「お買い上げ日」等の記入をご確認のうえ、内容をよくお確かめになって大切に保管してください。保証期間は、お買い上げ日より1年になります。

●修理を依頼される前に

修理を依頼される前に、この取扱説明書をよくお読みいただき再度ご点検のうえ、異常がある場合、お買い上げの販売店または発売元までご連絡ください。

●故障した場合の連絡について

お買い上げの販売店または発売元までご連絡ください。

●保証期間経過後の修理について

修理については、お買い上げの販売店もしくは発売元にご連絡の上、商品（本体・電源アダプタ）と一緒に保証書、故障内容とご返送先を記入したメモを同封し、お買い上げの販売店までご送付ください。保証期間終了後の修理は有料とさせていただきます。またその際の送料はお客様負担となります。修理後、宅配便の着払いにてお客様に返送いたします。修理しても商品の機能が維持できない場合は修理いたしかねる場合もございますので、あらかじめご了承ください。

保証書

製品名：ハイリフト

製造番号：

保証期間：お買い上げ日から1年間

お買い上げ日： 年 月 日

※この保証書は、お買い上げ日から、上記期間中故障が発生した場合に、本書裏面の記載内容で無料修理を行うことをお約束するものです。詳細は裏面の「無料修理規定」の項をお読みください。
※ご記入いただいたお名前、ご住所、電話番号等の個人情報は、保証書のためだけに使用し、他の目的には利用いたしません。

お客様 /

お名前：

ご住所：

電話番号：

販売店名 /

店舗名：

住所：

電話番号：

※販売店様へ必ず保証書内の空欄に記入してお客様にお渡しください。

発売元：株式会社シーズ・ラボ
〒150-0012 東京都渋谷区広尾1-1-39
恵比寿プライムスクエアタワー18F

お問い合わせ：  **0800-111-4116**
(購入店へご連絡ください)
onlineshop@ci-z.mn.shopserve.jp



お問い合わせ先



CI:Z.Lab公式
オンラインショップ

製造元：株式会社ウイズ・アス

メンリフトNEOの購入はこちらから!

※必ず保管してください。